



F&F Filipowski sp. komandytowa  
ul. Konstancyńska 79/81, 95-200 Pabianice  
tel./fax (+48 42) 215 23 83 / (+48 42) 227 09 71  
www.fif.com.pl; e-mail: biuro@fif.com.pl

**DR-30M**  
Czujnik ruchu (PIR),  
zasięg detekcji 30 m



**Nie wyrzucać tego urządzenia do śmietnika razem z innymi odpadami!** Zgodnie z ustawą o zużytych sprzęcie, elektrośmieci pochodzące z gospodarstwa domowego można oddać bezpłatnie i w dowolnej ilości do utworzonego w tym celu punktu zbierania, a także do sklepu przy okazji dokonywania zakupu nowego sprzętu (w myśl zasady stary za nowy, bez względu na markę). Elektrośmieci wyrzucone do śmietnika lub porzucone na fonie przyrody, stwarzają zagrożenie dla środowiska oraz zdrowia ludzi.



## Przeznaczenie

Czujnik DR-30M służy do automatycznego, czasowego załączenia oświetlenia w przypadku wykrycia przemieszczającej się osoby lub innego przedmiotu. Szczególnie polecany do stosowania w wysokich pomieszczeniach i halach magazynowych o wysokości do 12÷15 metrów.

## Działanie

Czujnik wykrywa źródła promieniowania podczerwonego i analizując takie parametry, jak: ilość emitowanego ciepła oraz szybkość przemieszczania się obiektu decyduje o załączeniu oświetlenia. Czujniki podczerwieni wykazują największą skuteczność działania w przypadku wykrywania ruchu w kierunku prostopadłym do osi czujnika i najmniejszą w przypadku ruchu bezpośrednio w kierunku czujnika. Od momentu załączenia ciągły ruch powoduje trwałe załączenie oświetlenia. Dopiero brak ruchu w polu detekcji wyzwala czas podtrzymania oświetlenia. Ponowny ruch w polu detekcji i jego zanik w trakcie odmierzania czasu, wyzwoli czas podtrzymania od początku.

Dzięki zaawansowanej, cyfrowej technice przetwarzania sygnałów, czujnik DR-30M umożliwiła detekcję ruchu w odległości do 30 m (montaż naścienny) i w okręgu o średnicy 20 m w przypadku montażu sufitowego (wysokość montażu 15 m). Czujnik ruchu wyposażony jest w programowany automat zmierzchowy uniemożliwiający załączenie oświetlenia w ciągu dnia. Programowany jest również maksymalny zasięg detekcji oraz czas załączenia oświetlenia.



Wysoka temperatura może niekorzystnie wpływać na czułość urządzenia. Również zbyt wolny ruch lub szybki ruch może ograniczać czułość czujnika.

### Diagram

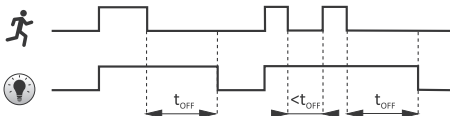

Ciepło emitowane przez źródło światła sterowane przez czujnik ruchu może prowadzić do przypadkowych samowzbudzeń czujnika. W związku z tym, należy montować czujnik w rozsądnej odległości od źródła światła (minimum 60÷100 cm.) i w taki sposób, aby źródło światła znajdowało się poza obszarem detekcji czujnika.

## Opis czujnika

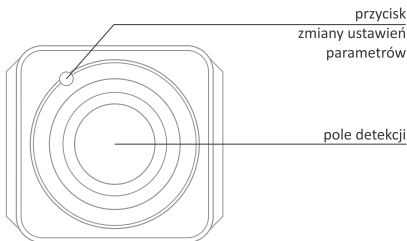

## Konfiguracja

Czujnik DR-30M fabrycznie dostarczany jest z następującymi ustawieniami:

- » poziom jasności poniżej którego może nastąpić załączenie: (50 lx),
- » czas załączenia: 6 min.
- » zasięg detekcji: 30 min.

Aby wejść w tryb ustawień czujnika należy nacisnąć i przytrzymać wciśnięty przycisk zmiany ustawień. Ilość mrugnięć kontrolki wskazuje aktualnie wybrane ustawienie:

- » pierwsze mrugnięcie: czas załączenia,
- » drugie mrugnięcie: poziom jasności (automat zmierzchowy),
- » trzecie mrugnięcie: zasięg detekcji.

Przycisk należy zwolnić po zasygnalizowaniu oczekiwanego ustawienia. Następnie, za pomocą krótkich naciśnień przycisku, należy ustawić żądaną wartość nastawy.



Jeżeli przez 5 sekund przycisk nie zostanie naciśnięty, to kontrolka dwukrotnie szybko się zapali, po czym bieżące ustawienie zostanie zapisane i czujnik wyjdzie z trybu konfiguracji.

### Ustawienie czasu załączenia

Bez naciśnięcia przycisku	10 sekund
1 naciśnięcie	30 sekund
2 naciśnięcia	1 minuta
3 naciśnięcia	2 minuty
4 naciśnięcia	6 minut
5 naciśnień	10 minut
6 naciśnień	20 minut (ostatnie ustawienie – kontrolka dwukrotnie szybko mrugnie, ustawienie zostanie zapisane i czujnik wyjdzie z trybu konfiguracji)

## Ustawienie poziomu jasności<sup>1</sup>

Bez naciśnięcia przycisku	<10 lx
1 naciśnięcie	50 lx
2 naciśnięcia	150 lx
3 naciśnięcia	2000 lx (ostatnie ustawienie – kontrolka dwukrotnie szybko mrugnie, ustawienie zostanie zapisane i czujnik wyjdzie z trybu konfiguracji)

## Ustawienie zasięgu detekcji<sup>2</sup>

Bez naciśnięcia przycisku	10 m
1 naciśnięcie	15 m
2 naciśnięcia	20 m
3 naciśnięcia	maks. 30 m (ostatnie ustawienie – kontrolka dwukrotnie szybko mrugnie, ustawienie zostanie zapisane i czujnik wyjdzie z trybu konfiguracji)

*1 Czujnik załączy oświetlenie w przypadku, gdy zmierzony przez niego poziom jasności będzie niższy od ustawionej tutaj wartości*

*2 Ustawienie zasięgu dotyczy tylko montażu ściennego i ma charakter orientacyjny. Rzeczywista wartość uzależniona będzie m.in. od sposobu montażu i temperatury otoczenia. Zasięg detekcji dla montażu sufitowego zależy od wysokości montażu, zgodnie z rysunkiem na str. 6.*

## Pole detekcji

[m]

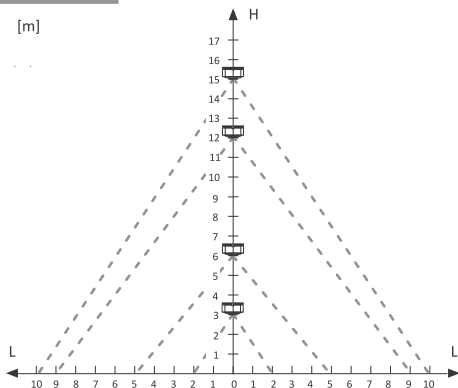

Montaż sufitowy

**Wysokość montażu**

**Zasięg detekcji (średnica)**

3 m

4 m

6 m

10 m

12 m

18 m

15 m

20 m

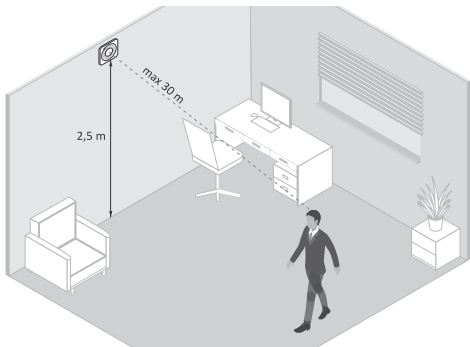

Montaż ścienny

## Wymiary

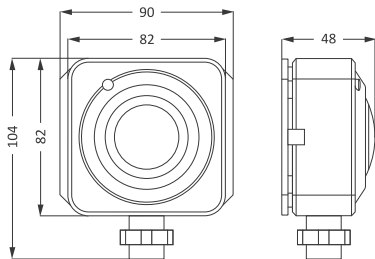

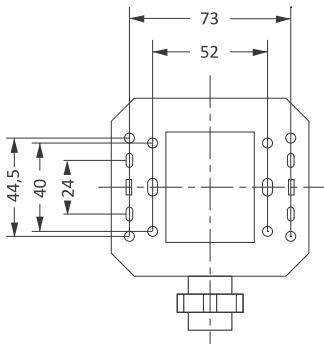

## Montaż

1. Odłączyć zasilanie.
2. Zdjąć zewnętrzną (tylną) osłonę czujnika.
3. Przewody podłączyć wg schematu.
4. Osłonę przymocować do podłoża dwoma wkrętami.
5. Złożyć obudowę czujnika – wcisnąć na zewnętrzną osłonę.
6. Ustawić wybrane parametry.
7. Załączyć zasilanie czujnika.



W przypadku zamontowania czujnika zbyt blisko załączonego źródła światła, układ może się wzbudzać, tzn. czujnik samoczynnie będzie załączał i wyłączał źródło światła. Należy odsunąć czujnik od załączonego źródła światła na odpowiednią odległość.





Po załączeniu zasilania czujnik jest nieaktywny przez pierwsze 30 s. W tym czasie układ PIR rozgrzewa się.



Czujnik ruchu może pracować wewnątrz pomieszczeń oraz na zewnątrz w miejscach, w których nie jest narażony na bezpośrednie opady deszczu lub śniegu oraz na możliwość zabryzkania wodą lub inną cieczą obudowy czujnika i jego punktów połączeń elektrycznych.



Unikać miejsc, w których w polu detekcji są duże obiekty, np. drzewa mogą być poruszane przez wiatr.



Nie montować czujnika w bezpośredniej bliskości urządzeń grzewczych, klimatyzacyjnych i oświetleniowych.

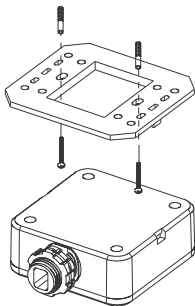

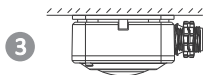
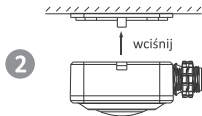
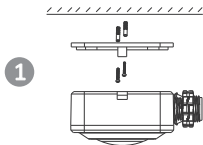

### Montaż sufitowy

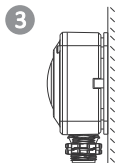
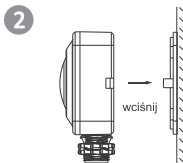
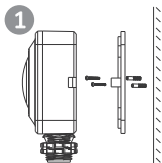

### Montaż naścienny

## Schemat podłączenia

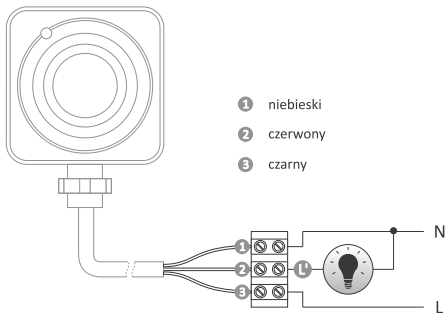

## Dane techniczne

zasilanie	100÷277 V AC
maksymalny prąd obciążenia (AC-1)	16 A*
maksymalne obciążenie	
ciągłe	2300 W
chwilowe	3000 W
próg aktywacji zmierzchowej	10÷2000 lx
detekcja ruchu	0,6÷1,5 m/s
czas załączenia	30 s÷20 min. (±10 s)
kąt detekcji	80°
maksymalny zasięg detekcji (T<22°C)	
montaż sufitowy	średnica 20 m
montaż ścienny	30 m
wysokość montażu czujnika	
montaż sufitowy	3÷15 m
montaż ścienny	2÷3 m
pobór mocy	
czuwanie	0,45 W
praca	1 W
przyłącze	zaciski śrubowe 1,5 mm <sup>2</sup>
moment dokręcający	0,3 Nm
temperatura pracy	-10÷40°C

\* Obciążenie o charakterze rezystancyjnym [AC-1].  
W przypadku obciążeń o innym charakterze (np. oświetlenie LED) maksymalny prąd obciążenia może być znacząco niższy.  
Więcej informacji:  
[www.fif.com.pl/pl/content/24-wskazowki](http://www.fif.com.pl/pl/content/24-wskazowki)



wymiary	
obudowa	90×82 mm, h= 48 mm
obudowa z uchwytem	90×104 mm, h= 48 mm
montaż	natynkowy
stopień ochrony	IP40

---

W przypadku konieczności sterowania obciążeniem o parametrach przekraczających graniczną obciążalność przełącznika należy zastosować jedno z poniższych rozwiązań:



- » ograniczenie prądu rozruchowego przy wykorzystaniu układu miękkiego startu (np. MST-01, MST-02, MST-03 produkcji F&F),
  - » wykorzystanie stycznika pomocniczego (np. ST25 produkcji F&F).
- 

### Gwarancja

Produkty firmy F&F objęte są 24-miesięczną gwarancją od daty zakupu. Gwarancja jest uwzględniana tylko z dowodem zakupu. Skontaktuj się ze swoim sprzedawcą lub bezpośrednio z nami.

### Deklaracja CE

F&F Filipowski sp. k. oświadcza, że urządzenie jest zgodne z wymaganiami Dyrektywy niskonapięciowej LVD 2014/35/UE oraz kompatybilności elektromagnetycznej EMC 2014/30/UE.

Deklaracja zgodności CE, wraz z odwołaniami do norm w odniesieniu do których deklarowana jest zgodność, znajduje się na stronie: [www.fif.com.pl](http://www.fif.com.pl) na podstronie produktu.

