



F&F Filipowski sp. j.
ul. Konstantynowska 79/81, 95-200 Pabianice
tel./fax (+48 42) 215 23 83 / (+48 42) 227 09 71
www.fif.com.pl; e-mail: biuro@fif.com.pl

GS2-STR3-B

Sterownik rolet
230 V AC, czarny



Nie wyrzucać tego urządzenia do śmietnika razem z innymi odpadami! Zgodnie z ustawą o zużyтым sprzęcie, elektrośmieci pochodzące z gospodarstwa domowego można oddać bezpłatnie i w dowolnej ilości do utworzonego w tym celu punktu zbierania, a także do sklepu przy okazji dokonywania zakupu nowego sprzętu (w myśl zasady stary za nowy, bez względu na markę). Elektrośmieci wyrzucone do śmietnika lub porzucone na łonie przyrody, stwarzają zagrożenie dla środowiska oraz zdrowia ludzi.



Przeznaczenie

Przycisk szklany GS2-STR3 zintegrowany ze sterownikiem rolet 230 V przeznaczony jest do montażu w standardowej puszcze instalacyjnej o średnicy $\varnothing 60$ mm. Zewnętrzne białe podświetlenie punktowe po zbliżeniu dłoni łagodnie rozjaśnia się wskazując lokalizację sensorów. Otwieranie lub zamykanie rolety sygnalizowane jest przez załączenie punktowego podświetlenia w kolorze pomarańczowym. Przycisk

umożliwia bezpośrednio, lokalne sterowanie podłączoną do niego roletą oraz integrację w układy sterowania centralnego wraz z innymi przyciskami GS2-STR3 oraz klasycznymi sterownikami rolet STR-3.

Cechy urządzenia

- ♦ 2 przyciski na panelu do otwierania i zamykania rolety (sterowanie lokalne);
- ♦ 2 zewnętrzne wejścia do podłączenia linii sterowania centralnego;
- ♦ 2 funkcjonujące równocześnie tryby pracy:
 - » załączenie rolety na zadany czas (pełne otwarcie lub zamknięcie okna);
 - » załączenie rolety na czas naciśnięcia przycisku (np. do sterowania nachyleniem lamelek);
- ♦ sterowanie pojedynczą roletą 230 V AC;
- ♦ obciążalność wyjść:
 - » 8 A (AC-1) – obciążenie rezystancyjne;
 - » 1,5 A (AC-3) – obciążenie indukcyjne, silniki;
- ♦ możliwość pracy grupowej w połączeniu z innymi przyciskami GS2-STR3 lub klasycznymi sterownikami rolet STR-3P i STR-3D;
- ♦ elektryczne zabezpieczenie rolety uniemożliwiające jednoczesne zasilenie obu uzwojeń silnika;
- ♦ programowany czas przejazdu rolety (w zakresie 1 s ÷ 10 min.);
- ♦ możliwość dopasowania jasności podświetlenia (oddzielnie dla stanu włączonego i wyłączonego) do indywidualnych upodobań;

- ♦ możliwość zdalnego zablokowania zamkniętej rolety.

Opis urządzenia

Front urządzenia wykonany jest ze szkła o wymiarach zewnętrznych 81×81×12 mm. Na froncie znajdują się dwa pola dotykowe **Góra** i **Dół** wskazywane przez pola dotykowe świecące ciepłym kolorem białym po zbliżeniu ręki do przycisku i wskaźniki załączenia rolety świecące w kolorze pomarańczowym. Od wewnętrznej strony znajduje się ramka z tworzywa sztucznego połączona z ramką montażową 2M.

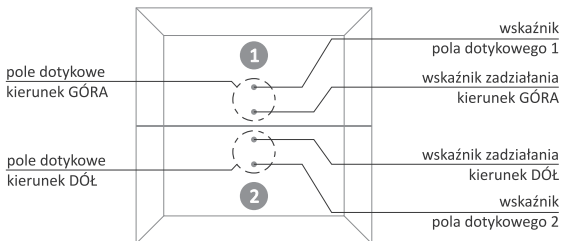

Montaż



Montaż przycisku powinien być wykonywany przez instalatora posiadającego stosowne uprawnienia oraz doświadczenie w zakresie łączenia instalacji elektrycznych.



Zastosowane przewody, zarówno zasilające, jak i sterujące, muszą mieć zapewnioną właściwą izolację ochronną dostosowaną do wartości napięcia sieciowego.



Przed rozpoczęciem montażu należy bezwzględnie odłączyć zasilanie doprowadzone do puszek, w której zamontowany będzie przycisk. Zasilanie przycisku można włączyć dopiero po zakończeniu montażu i trwałym przymocowaniu przycisku.



Wejścia sterowania centralnego przystosowane są do wyzwalania poziomem przewodu neutralnego N (potencjał podłączony do zacisku N przycisku).



Urządzenie nie jest wyposażone w zabezpieczenie nadprądowe. Zwarcie w sterowanym obwodzie może doprowadzić do uszkodzenia urządzenia.



W układach sterowania centralnego, gdzie przyciski GS2-STR-3 lub sterowniki STR-3 połączone są wspólnymi liniami sterowania centralnego możliwe jest podłączanie różnych sterowników do różnych faz napięcia zasilania.



Wymagany jest wspólny poziom linii neutralnej N dla wszystkich linii zasilania oraz wyzwalanie wejść sterowania centralnego poziomem N.

1. Po wyjęciu z opakowania należy delikatnie odłączyć ramkę montażową 2M od przycisku.
2. Zamontować ramkę montażową wewnątrz puszki instalacyjnej i wyprowadzić przewody zasilające oraz odbiorcze na zewnątrz puszki.
3. Podłączyć zasilanie oraz odbiorniki do przycisku zgodnie z poniższym schematem.
4. Wcisnąć delikatnie przycisk w ramkę montażową. Uchwyty przycisku powinny skutecznie zatrzasnąć się w przeznaczonych dla nich otworach montażowych w ramce montażowej.

Sterowanie

Wejścia sterujące roletą podzielić można na dwie grupy różniące się funkcjonalnością:

- ♦ dotykowe przyciski do sterowania lokalnego;
- ♦ wejścia zewnętrzne do sterowania centralnego.

Przycisk	Funkcja	Działanie	Opis
Dotyko- wy	Lokalny Góra	Silnik zatrzymany	<ul style="list-style-type: none"> ♦ krótkie naciśnięcie przycisku załącza roletę w kierunku Góra na zaprogramowany czas; ♦ długie naciśnięcie przycisku (>0,5 s) załącza roletę w kierunku Góra na czas naciśnięcia przycisku. Puszczanie przycisku powoduje zatrzymanie rolety.
		Silnik uruchomiony (kierunek Góra lub Dół)	<ul style="list-style-type: none"> ♦ zatrzymanie silnika
	Lokalny Dół	Silnik zatrzymany	<ul style="list-style-type: none"> ♦ krótkie naciśnięcie przycisku załącza roletę w kierunku Dół na zaprogramowany czas; ♦ długie naciśnięcie przycisku (>0,5 s) załącza roletę w kierunku Dół na czas naciśnięcia przycisku. Puszczanie przycisku powoduje zatrzymanie rolety.
		Silnik uruchomiony (kierunek Góra lub Dół)	<ul style="list-style-type: none"> ♦ zatrzymanie silnika

Przycisk	Funkcja	Działanie	Opis
Ze- wnętrz- ny	Centralny Góra	Silnik zatrzymany	♦ załączenie rolety w kierunku Góra na zaprogramowany czas
		Silnik uruchomiony (kierunek Góra)	♦ kontynuacja ruchu w kierunku Góra
		Silnik uruchomiony (kierunek Dół)	♦ zatrzymanie rolety, po krótkiej (ok. 1,5s) przerwie załączenie rolety w kierunku Dół
	Centralny Dół	Silnik zatrzymany	♦ załączenie rolety w kierunku Dół na zaprogramowany czas
		Silnik uruchomiony (kierunek Góra)	♦ zatrzymanie rolety i po krótkiej (ok. 1,5s) przerwie załączenie rolety w kierunku Góra
		Silnik uruchomiony (kierunek Dół)	♦ kontynuacja ruchu w kierunku Dół

Schemat podłączenia



Trwałe załączenie wyjścia **Centralny Dół** spowoduje zamknięcie rolety i zablokowanie jej w tej pozycji, aż do momentu zwolnienia przycisku **Centralny Dół**. Funkcja ta umożliwia np. zablokowanie zamkniętych rolet po uzbrojeniu alarmu. Stan blokady sygnalizowany jest regularnym mrużeniem pomarańczowego wskaźnika przycisku 2 (**Dół**).



Praktyczny przykład montażu przycisku szklanego zobaczyć można na filmie instruktażowym dostępnym na stronie www.fif.com.pl na podstronie produktu.



Przykładowe praktyczne schematy połączeń grupowych, uwzględniających m.in.:

- ♦ łączenie sterowników w sterowane jednocześnie grupy urządzeń (np. parter, piętro, dom),
 - ♦ otwieranie/zamykanie rolet według ustawień zegara,
 - ♦ zamykanie rolet w przypadku zbyt silnego wiatru,
 - ♦ blokowanie zamkniętych rolet z centrali alarmowej,
- znaleźć można na stronie www.fif.com.pl na podstronie produktu.

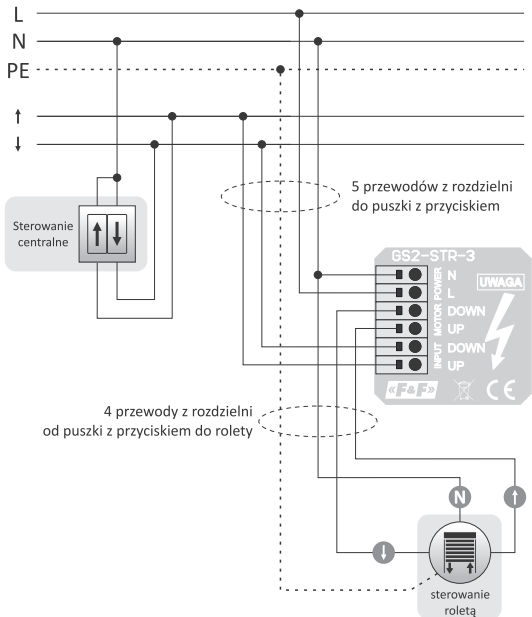

Konfiguracja sterownika

Przyciski szklane GS2-STR-3 umożliwiają ustawienie:

- ♦ czasu przejazdu rolety;
- ♦ poziomu jasności **w stanie aktywnym** (jasność wskaźników pół dotykowych po zbliżeniu dłoni oraz wskaźników działania wyjścia);
- ♦ poziomu jasności podświetlenia **w stanie nieaktywnym** (jasność wskaźników pół dotykowych po oddaleniu dłoni).

Funkcje te umożliwiają dostosowanie jasności przycisków do warunków otoczenia, oraz realizację funkcji przycisków podświetlanych.



Wejście w tryb konfiguracji możliwe jest wyłącznie przy zatrzymanej roletcie.

Wejście w tryb konfiguracji

Aby wejść w tryb konfiguracji należy zbliżyć palec do środka przycisku i przytrzymać przez 5 sekund w taki sposób, aby nie aktywować żadnego z pół dotykowych – w czasie tej operacji białe wskaźniki na wszystkich polach będą się stale świecić. Wejście w tryb konfiguracji sygnalizowane będzie mruganiem pomarańczowego wskaźnika na polu 1 (1 mrugnęcie – 2 sekundy przerwy).

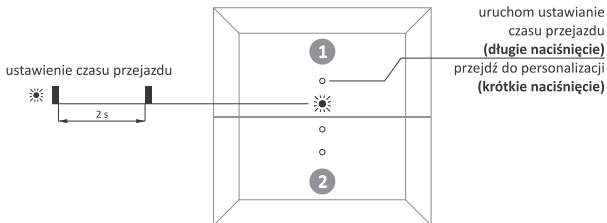

Długie naciśnięcie przycisku 1 (aż do momentu zapalenia obu pomarańczowych wskaźników) spowoduje wejście w tryb programowania czasu przejazdu rolety. Krótkie naciśnięcie przycisku 1 pomija etap programowania czasu przejazdu i przechodzi do ustawień poziomów jasności.



Gdy urządzenie znajduje się w trybie konfiguracji, to nie ma możliwości sterowania pracą rolety.

Programowanie czasu przejazdu

Przed wejściem w tryb programowania należy ustawić roletę w postaci otwartej (**Góra**). Następnie, w opisany wyżej sposób, należy wejść w tryb programowania czasu przejazdu. Prawidłowe postępowanie

zasygnalizowane będzie mruganiem białego wskaźnika przy przycisku 2 (**Dół**).

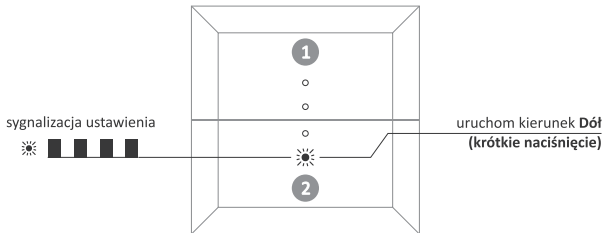

Krótkie naciśnięcie przycisku 2 (**Dół**) uruchomi roletę na pracę w kierunku **Dół** i rozpocznie się odmierzenie czasu przejazdu. Etap ten sygnalizowany jest zapaleniem białego wskaźnika na pozycji 2 i mruganiem pomarańczowego wskaźnika na pozycji 2.



Jeżeli roleta nie zostanie uruchomiona w ciągu 15 sekund, sterownik wyjdzie z trybu programowania.

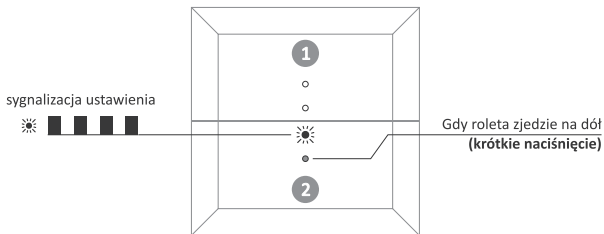

W momencie, gdy roleta dojedzie na dół należy nacisnąć krótko przycisk 2 i przejść do pomiaru czasu przejazdu w górę, co sygnalizowane będzie miganieciem białej diody na przycisku 1 (**Góra**).



Jeżeli w czasie jazdy rolety przycisk nie zostanie naciśnięty przez 10 minut (maksymalny czas przejazdu rolety), to sterownik wyjdzie z trybu programowania.

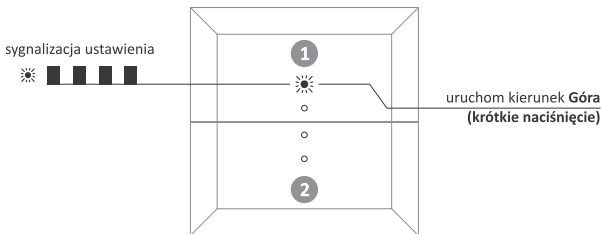

Krótkie naciśnięcie przycisku 1 (**Góra**) uruchamia roletę w kierunku **Góra** i rozpoczyna się pomiar czasu przejazdu rolety w górę. Etap ten sygnalizowany jest zapaleniem białego wskaźnika na polu 1 i mruganiem pomarańczowego wskaźnika na polu 1.



Jeżeli roleta nie zostanie uruchomiona w ciągu 15 sekund, to sterownik wyjdzie z trybu programowania.

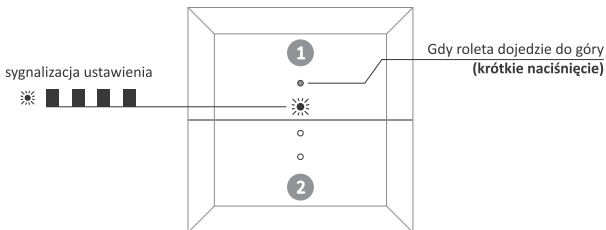

Gdy roleta dojedzie do górnej pozycji należy krótko nacisnąć przycisk 1, co zakończy proces programowania czasu przejazdu. Nowy czas przejazdu zostanie zapisany w pamięci nieulotnej sterownika.





Jeżeli w czasie jazdy rolety przycisk nie zostanie naciśnięty przez 10 minut (maksymalny czas przejazdu rolety), to sterownik wyjdzie z trybu programowania.



Gdy urządzenie znajduje się w trybie konfiguracji, to nie ma możliwości sterowania pracą rolety.

Ustawianie poziomu jasności wskaźników

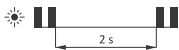
Aby przejść do ustawień poziomu jasności wskaźników należy wejść w tryb programowania (opisany w punkcie **Wejście w tryb konfiguracji**) i krótko nacisnąć przycisk 1. W trybie tym liczba mrugnięć pomarańczowych wskaźników na polu 1 (**Góra**) wskazuje, który z parametrów jest aktualnie ustawiany:

Ustawienie	Opis
	Poziom podświetlenia wskaźników przycisków (białe kontrolki) w stanie nieaktywnym, czyli gdy dłoń nie jest zbliżona do przycisku
	Brak reakcji (naciśnięcia przycisku) w trybie programowania przez 15 sekund powoduje wyjście z trybu programowania bez zapisania zmiany aktualnie ustawianego parametru.
	Aby zatwierdzić wartość parametru i/lub przejść do ustawiania kolejnego parametru należy długo (aż do zapalenia wszystkich pomarańczowych wskaźników) nacisnąć przycisk sygnalizujący wybrany tryb ustawień.

Poziom podświetlenia wskaźników w stanie OFF

Ustawienie poziomu podświetlenia białych wskaźników w stanie OFF (nieaktywnym, gdy dłoń oddalona jest od wskaźnika) sygnalizowana jest mruganiem (2 krótkie mrugnięcia – 2 sekundy przerwy) pomarańczowego wskaźnika na polu. Biały wskaźnik na polu 1 pokazuje aktualnie ustawiony poziom jasności. Aby zmienić poziom jasności należy przycisnąć i/lub przytrzymać wciśnięty przycisk 2.



Przełączenie kierunku zmiany wartości parametrów (rozjaśnianie/ściemnianie) następuje automatycznie po upływie 2 sekund od puszczenia przycisku 2. W przypadku osiągnięcia wartości maksymalnej kolejne naciśnięcie przycisku 2 zacznie zmniejszać wartość nastawy. W przypadku osiągnięcia wartości minimalnej kolejne naciśnięcie przycisku 2 zacznie zwiększać wartość nastawy.



Ustawienie niezerowego poziomu jasności pozwoli uzyskać funkcję przycisków podświetlanych wskazujących w ciemności lokalizację przycisków.



Po osiągnięciu maksymalnej wartości parametru biały wskaźnik na polu 1 zacznie dodatkowo szybko mrugać.

Zatwierdzenie nowej wartości ustawienia odbywa się przez długie naciśnięcie przycisku 1, aż do momentu gdy włączą się wszystkie pomarańczowe wskaźniki. Po puszczeniu przycisku sterownik przejdzie do ustawienia poziomu jasności w stanie ON.

Rysunek dostępny na stronie 19.

Poziom podświetlenia wskaźników w trybie ON

Ustawienie poziomu podświetlenia pomarańczowych wskaźników stanu wyjścia (gdy wyjście jest włączone) oraz białych wskaźników przycisku w trybie ON (aktywnym, gdy dłoń zbliżona jest do wskaźnika) sygnalizowana jest mruganiem (3 krótkie mrugnięcia – 2 sekundy przerwy) pomarańczowego wskaźnika na polu 1. Biały wskaźnik na polu 1 pokazuje aktualnie ustawiony poziom jasności. Aby zmienić poziom jasności należy przycisnąć i/lub przytrzymać wciśnięty przycisk 2.



Po osiągnięciu maksymalnej wartości parametru biały wskaźnik na polu zacznie dodatkowo szybko mrugać. Po osiągnięciu minimalnej wartości biały wskaźnik na polu 1 zacznie wolno mrugać.

Zatwierdzenie nowej wartości ustawienia odbywa się przez długie naciśnięcie przycisku, aż do momentu, gdy włączą się wszystkie pomarańczowe wskaźniki. Po puszczeniu przycisku sterownik wyjdzie z trybu konfiguracji.

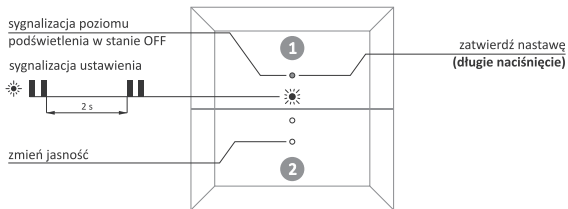

Rys. 1. Ustawienie poziomu jasności w trybie OFF

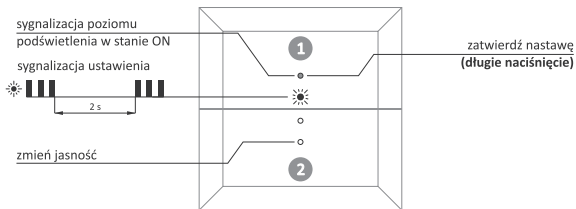

Rys. 2. Ustawienie poziomu jasności w trybie ON

Dane techniczne

zasilanie	85÷265 V AC
element sterujący	przełącznik
sterowanie	poziom linii neutralnej N
czas załączenia (programowany)	1 s÷10 min.
obciążalność	
obciążenie rezystancyjne (AC-1)	8 A/250 V AC
silnik (AC-3)	1,5 A/250 V AC
pobór mocy	
czuwanie	0,15 W
praca	0,8 W
temperatura pracy	-25÷50°C
przyłącze	zaciski sprężynowe 2,5 mm ²
wymiary	81×81×12 mm
montaż	do puszeki podtynkowej Ø60 mm
stopień ochrony	
front	IP50
tył	IP20

Gwarancja

Produkty firmy F&F objęte są 24-miesięczną gwarancją od daty zakupu. Gwarancja jest uwzględniana tylko z dowodem zakupu. Skontaktuj się ze swoim sprzedawcą lub bezpośrednio z nami.

Deklaracja CE

F&F Filipowski sp. j. oświadcza że urządzenie jest zgodne z wymaganiami dyrektyw niskonapięciowej LVD 2014/35/UE oraz kompatybilności elektromagnetycznej EMC 2014/30/UE.

Deklaracja zgodności CE, wraz z odwołaniami do norm w odniesieniu do których deklarowana jest zgodność, znajduje się na stronie:

www.fif.com.pl na podstronie produktu.

