



F&F Filipowski sp. komandytowa  
ul. Konstancyńska 79/81, 95-200 Pabianice  
tel./fax (+48 42) 215 23 83 / (+48 42) 227 09 71  
www.fif.com.pl; e-mail: biuro@fif.com.pl

## EPP-618

Elektroniczny przekaźnik  
prądowy



519024311672748

**Nie wyrzucać tego urządzenia do śmietnika razem z innymi odpadami!** Zgodnie z ustawą o zużytych sprzęcie, elektrośmieci pochodzące z gospodarstwa domowego można oddać bezpłatnie i w dowolnej ilości do utworzonego w tym celu punktu zbierania, a także do sklepu przy okazji dokonywania zakupu nowego sprzętu (w myśl zasady stary za nowy, bez względu na markę). Elektrośmieci wyrzucone do śmietnika lub porzucone na fonie przyrody, stwarzają zagrożenie dla środowiska oraz zdrowia ludzi.



### Przeznaczenie

EPP-618 jest przekaźnikiem prądowym przeznaczonym do kontroli wartości natężenia prądu płynącego w obwodzie mierzonym z funkcją przełączenia styków w przypadku przekroczenia wartości natężenia prądu powyżej i poniżej zadanych wartości progowych. Dzięki zastosowanemu cyfrowemu wyświetlaczowi możemy na bieżąco odczytywać wartość prądu w obwodzie mierzonym oraz precyzyjnie zaprogramować wartości parametrów według których będzie pracował.

### Działanie

Przekaźnik jest przystosowany do pracy z przekładnikiem prądowym o prądzie wtórnym 5 A, lub bez przekładnika, z tym, że wtedy jego prąd maksymalny wynosi 50 A.

Przekaźnik pracuje według jednej z 4 funkcji pracy: F1, F2, F3 i F4.

## Funkcja F1

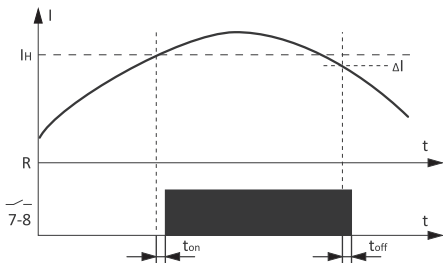

Jeżeli prąd w obwodzie pomiarowym przekroczy wartość zadaną  $I_H$ , to styki przekaźnika 7-8 zostaną połączone, a styki 9-10 – rozłączone.

Jeśli prąd w obwodzie pomiarowym będzie mniejszy niż wartość ustawiona minus wartość histerezy, styki przekaźnika wrócą do pierwotnego położenia.

Moment załączenia i wyłączenia przekaźnika możemy dodatkowo skorygować w zakresie  $0,5 \div 10$  s.

## Funkcja F2

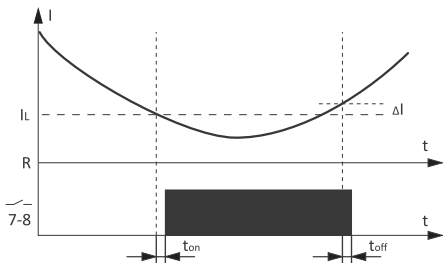

Po spadku natężenia prądu poniżej wartości ustawionej  $I_L$ , styki przełącznika 7-8 zostaną połączone, a styki 9-10 – rozłączone.

Jeśli prąd w obwodzie pomiarowym będzie większy od nastawionego plus wartość histerezy, to styki przełącznika wrócą do pierwotnego położenia.

Moment załączenia i wyłączenia przełącznika możemy dodatkowo skorygować w zakresie  $0,5 \div 10$  s.

## Funkcja F3

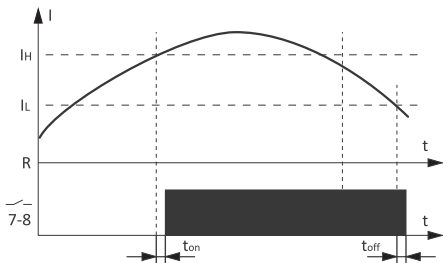

Jeśli prąd w obwodzie pomiarowym przekroczy wartość zadaną  $I_H$ , to styki przekaźnika 7-8 zostaną połączone, a styki 9-10 – rozłączone.

Styki przekaźnika w tej funkcji wrócą do pierwotnego położenia dopiero wtedy, gdy wartość prądu będzie niższa niż wartość  $I_L$ . W funkcji tej nastawy prądu nie są korygowane o wartość histerezy.

Moment załączenia i wyłączenia przekaźnika możemy dodatkowo skorygować w zakresie  $0,5 \div 10$  s.

## Funkcja F4

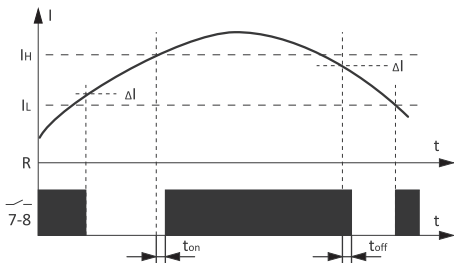

W funkcji tej przekaźnik pracuje w tzw. „oknie pomiarowym”. Przekaźnik zostanie załączony, jeśli prąd w obwodzie pomiarowym będzie wyższy od wartości zadanej  $I_H$ . Styki przekaźnika wrócą do pierwotnego położenia, jeśli prąd spadnie poniżej wartości zadanej minus wartość histerezy. Ale przekaźnik zostanie również załączony jeśli wartość prądu będzie poniżej wartości zadanej  $I_L$ .

W tym przypadku przekaźnik zostanie wyłączony, jeśli wartość prądu w obwodzie pomiarowym zwiększy się powyżej wartości zadanej  $I_L$  plus wartość histerezy.

Moment załączenia i wyłączenia możemy dodatkowo skorygować nastawą czasu  $t_{ON}$  lub  $t_{OFF}$ .

## Panel wyświetlacza

wyświetlacz LED

sygnalizacja  
wskaźnika  
obciążenia

wybór i zapamiętanie  
parametru

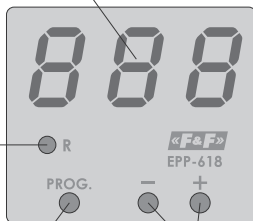

ustawienia  
parametru

## Programowanie wartości przekładni

1. Naciśnąć i przytrzymać przycisk **PROG** ok. 5 s.
2. Na wyświetlaczu pojawi się aktualna wartość przekładni wpisana do pamięci, fabryczne ustawienie to 1, czyli 5/5.
3. Przyciskami **+** lub **-** ustawić żądaną wartość, np. dla przekładnika 100/5 ustawiamy 20.
4. Naciśnąć krótko przycisk **PROG**. Wartość przekładni zostanie zapisana w pamięci i przełącznik automatycznie opuści funkcję programowania.

## Programowanie funkcji pracy

1. Nacisnąć i przytrzymać przycisk + ok. 5 s.
2. Na wyświetlaczu pojawi się aktualnie ustawiona funkcja pracy, fabrycznie jest to **F1**.
3. Jeśli funkcja nie zostaje zmieniona, to należy zatwierdzić przyciskiem **PROG**.
4. Jeśli funkcja będzie zmieniona, to przyciskami + lub – należy ustawić daną funkcję i zatwierdzić przyciskiem **PROG**.
5. Następnie w zależności która funkcja została wybrana należy ustawić wartość prądu **Hi** lub **Lo**, za każdym razem daną wartość należy zatwierdzić przyciskiem **PROG**.
6. Następnie należy ustawić wartość  $t_{ON}$  i  $t_{OFF}$ , również każdą nastawę należy zatwierdzić przyciskiem **PROG**.
7. Po zapisaniu ostatniej wartości przełącznik automatycznie opuści tryb ustawiania funkcji.

## Schemat podłączenia

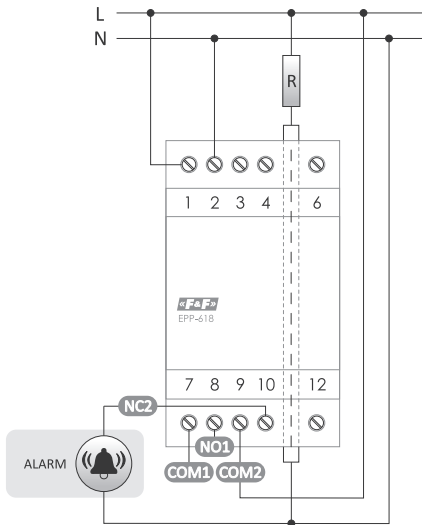

Tryb bezpośredni



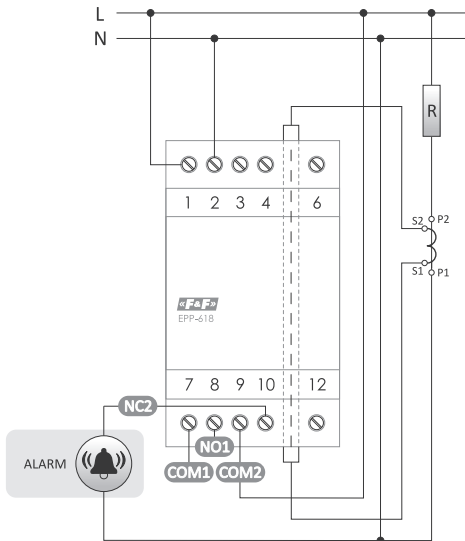

Tryb z przeladnikiem

## Dane techniczne

zasilanie	195÷253 V AC
styk	separowany 1×NO, 1×NC
maksymalny prąd obciążenia (AC-1)	2×8 A
zakres regulacji dla pomiaru bezpośredniego	0,5÷50 A
zakres nastawy przekładni	1÷999
zakres nastawy czasu załączenia	0,5÷60 s
zakres nastawy czasu wyłączenia	0,5÷60 s
histereza stała	10%
błąd pomiaru	<3%
średnica kanału przelotowego	ø4 mm
pobór mocy	4 W
temperatura pracy	-25÷50°C
przyłącze	zaciski śrubowe 2,5 mm <sup>2</sup>
moment dokręcający	0,4 Nm
wymiary	3 moduły (51 mm)
montaż	na szynie TH-35
stopień ochrony	IP20

## Gwarancja

Produkty firmy F&F objęte są 24-miesięczną gwarancją od daty zakupu. Gwarancja jest uwzględniana tylko z dowodem zakupu. Skontaktuj się ze swoim sprzedawcą lub bezpośrednio z nami.

## Deklaracja CE

F&F Filipowski sp. k. oświadcza, że urządzenie jest zgodne z wymaganiami Dyrektywy niskonapięciowej LVD 2014/35/UE oraz kompatybilności elektromagnetycznej EMC 2014/30/UE.

Deklaracja zgodności CE, wraz z odwołaniami do norm w odniesieniu do których deklarowana jest zgodność, znajduje się na stronie: [www.fif.com.pl](http://www.fif.com.pl) na podstronie produktu.

**«F&F»<sup>®</sup>**