



F&F Filipowski sp. j.
Konstantynowska 79/81, 95-200 Pabianice, POLOGNE
tél./fax (+48 42) 215 23 83 / (+48 42) 227 09 71
www.fif.com.pl; e-mail: biuro@fif.com.pl

GS2-STR3-B

Contrôleur
de volets roulants,
noir



Ne pas jeter cet appareil avec les ordures ménagères! Selon la loi sur les déchets d'équipements, les déchets électroniques ménagers peuvent être déposés gratuitement et dans n'importe quelle quantité au centre de collecte créé à cet effet, ainsi qu'au magasin lors de l'achat de nouveaux équipements (selon la règle « vieux pour neuf » quelle que soit la marque). Les déchets électriques jetés à la poubelle ou dans la nature présentent un risque pour l'environnement ou pour la santé humaine..



Fonctionnalités

Le bouton en verre GS2-STR3 intégré au contrôleur de volets roulants 230 V est destiné à être monté dans un boîtier d'installation standard d'un diamètre de $\varnothing 60$ mm. Le rétroéclairage ponctuel blanc extérieur s'allume doucement lors du rapprochement de la main en indiquant l'emplacement des senseurs. L'ouverture ou la fermeture du volet roulant est signalée par le rétroéclairage ponctuel orange. Le bouton

assure la commande directe et locale du volet roulant qui y est connecté ainsi que l'intégration dans les systèmes de commande centralisée avec d'autres boutons GS2-STR3 et des contrôleurs standard STR-3 de volets roulants.

Caractéristiques du dispositif

- ◆ 2 boutons sur le panneau pour ouvrir et fermer le volet roulant (commande locale) ;
- ◆ 2 entrées externes pour connecter la ligne de commande centralisée ;
- ◆ 2 modes de fonctionnement simultanés :
 - » l'activation du volet roulant pour la durée réglée (ouverture ou fermeture complète) ;
 - » l'activation du volet roulant pendant que le bouton est enfoncé (par exemple, pour commander l'inclinaison des lamelles) ;
- ◆ commande d'un seul volet roulant 230 V CA ;
- ◆ intensité maximale admissible de sorties :
 - » 8 A (AC-1) – charge résistive ;
 - » 1,5 A (AC-3) – charge inductive, moteurs ;
- ◆ la possibilité de fonctionner en groupe combiné avec d'autres boutons GS2-STR3 ou des contrôleurs standard STR-3P et STR-3D des volets roulants ;
- ◆ la protection électrique du volet roulant empêchant l'alimentation simultanée des deux enroulements du moteur ;

- ◆ le temps de déplacement du volet roulant programmable (entre 1 sec÷10 mn);
- ◆ la possibilité d'ajuster la luminosité du rétroéclairage (séparément pour l'état marche et arrêt) aux préférences individuelles ;
- ◆ la possibilité du verrouillage à distance d'un volet roulant fermé.

Description du dispositif

La face avant aux dimensions extérieures de 81×81×12 mm est réalisée en verre. Elle dispose de deux champs tactiles Haut et Bas indiqués par des champs tactiles qui s'allument en blanc chaud lorsque la main se trouve proche du bouton et de des voyants d'activation du volet roulant allumés en orange. A l'intérieur, il y a un cadre en plastique relié au cadre de montage 2M.

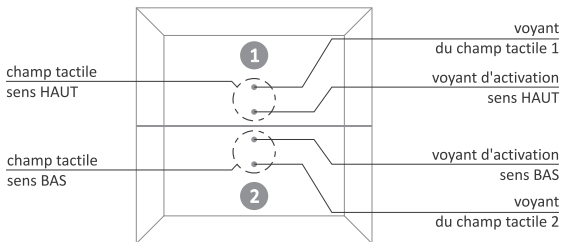

Installation



Le bouton doit être installé par un installateur habilité et expérimenté dans le raccordement d'installations électriques.



Les câbles utilisés, tant pour l'alimentation que pour la commande, doivent avoir une isolation de protection appropriée adaptée à la valeur de la tension du réseau.



Avant de commencer l'assemblage, il est nécessaire de couper l'alimentation électrique du boîtier dans lequel le bouton sera installé. Le bouton ne peut être mis sous tension après l'assemblage définitif et la fixation du bouton.



Les entrées de commande centralisée sont adaptées pour être déclenchées par le niveau du fil neutre N (le potentiel connecté sur la borne N du bouton).



**L'appareil n'est pas équipé d'une protection de surintensité.
Un court-circuit dans le circuit contrôlé peut endommager l'appareil.**



Dans les systèmes de commande centralisée, où les boutons GS2-STR-3 ou les contrôleurs STR-3 sont connectés par des lignes de commande centralisée communes, il est possible de connecter différents contrôleurs à différentes phases de la tension d'alimentation.



Un niveau commun de ligne neutre N est requis pour toutes les lignes d'alimentation et le déclenchement des entrées de commande centralisée de niveau N.

1. Après le déballage, déconnectez doucement le cadre de montage 2M du bouton.
2. Installez le cadre de montage à l'intérieur du boîtier d'installation et sortez les câbles d'alimentation et de réception à l'extérieur du boîtier.
3. Connectez l'alimentation et les récepteurs au bouton selon le schéma ci-dessous.
4. Emboîtez doucement le bouton dans le cadre de montage. Les porte-boutons doivent s'enclencher efficacement dans leurs trous de montage dans le cadre de montage.

Commande

Les entrées de commande de volet roulant peuvent être réparties en deux groupes qui diffèrent par leurs fonctionnalités :

- ◆ boutons tactiles pour la commande locale ;
- ◆ entrées externes dédiées à la commande centralisée.

Bouton	Fonction	Fonctionn.	Description
Tactile	Local Haut	Moteur arrêté	<ul style="list-style-type: none"> ◆ un appui court sur le bouton fait déplacer le volet roulant dans le sens Haut pendant une durée programmée; ◆ l'appui long sur le bouton (>0,5 sec) fait déplacer le volet roulant dans le sens Haut lorsque le bouton est enfoncé. Le relâchement du bouton arrête le volet roulant.
		Moteur en marche (direction Haut ou Bas)	<ul style="list-style-type: none"> ◆ arrêt du moteur
		Moteur arrêté	<ul style="list-style-type: none"> ◆ l'appui court sur le bouton fait déplacer le volet roulant dans le sens Bas pendant une durée programmée ; ◆ l'appui long sur le bouton (>0,5 sec) fait déplacer le volet roulant dans le sens Bas lorsque le bouton est enfoncé. Le relâchement du bouton arrête le volet roulant.
	Local Bas	Moteur en marche (direction Haut ou Bas)	<ul style="list-style-type: none"> ◆ arrêt du moteur

Bouton	Fonction	Fonctionn.	Description
Extérieur	Central Haut	Moteur arrêté	◆ le déplacement du volet roulant dans le sens Haut pendant une durée programmée
		Moteur en marche (direction Haut)	◆ la poursuite du déplacement en Haut
		Moteur en marche (direction Bas)	◆ l'arrêt du volet roulant et le déplacement dans le sens Bas après une courte pause (1,5 sec environ)
	Central Bas	Moteur arrêté	◆ le déplacement du volet roulant dans le sens Bas pendant une durée programmée
		Moteur en marche (direction Haut)	◆ l'arrêt du volet roulant et le déplacement dans le sens Haut après une courte pause (1,5 sec environ)
		Moteur en marche (direction Bas)	◆ la poursuite du déplacement en Bas

Schéma de connexion



L'enclenchement permanent de la sortie **Central Bas** ferme le volet roulant et le verrouille dans cette position jusqu'à ce que le bouton **Central Bas** soit relâché. Cette fonction permet, par exemple, de bloquer les volets roulants fermés après l'armement d'alarme. L'état de verrouillage est indiqué par le clignotement régulier du voyant orange du bouton 2 (**Bas**).



Un exemple pratique de montage du bouton en verre est présenté dans la vidéo d'instruction disponible sur www.fif.com.pl sur la page produit.



Les exemples pratiques de schémas de connexion en groupe, avec notamment :

- ◆ le regroupement des contrôleurs en groupes d'appareils commandés simultanément (par exemple, rez-de-chaussée, étage, maison),
- ◆ l'ouverture / fermeture des volets roulants selon les réglages de l'horloge,
- ◆ la fermeture des volets roulants en cas de vent trop fort,
- ◆ pour le verrouillage des volets roulants fermés à partir de la centrale d'alarme,

voir le site www.fif.com.pl sur la page produit.

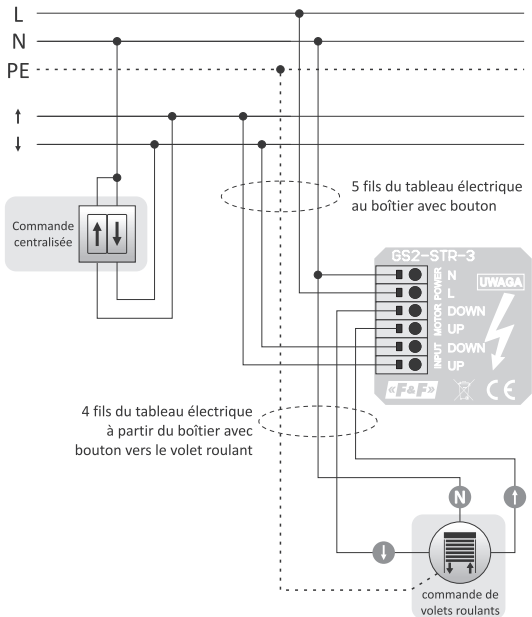

Configuration du contrôleur

Les boutons en verre GS2-STR-3 permettent de régler :

- ♦ le temps de déplacement du volet roulant ;
- ♦ le niveau de luminosité à l'état actif (luminosité des voyants de champs tactiles en présence de la main et des voyants de fonctionnement de la sortie) ;
- ♦ le niveau du rétroéclairage à l'état inactif (luminosité des voyants de champs tactiles après l'éloignement de la main).

Ces fonctions permettent d'ajuster la luminosité des boutons aux conditions ambiantes et d'assurer les fonctions des boutons lumineux.



L'entrée dans le mode de configuration n'est possible que lorsque le volet roulant est arrêté.

Passage en mode de configuration

Pour entrer dans le mode de configuration, il faut placer le doigt au milieu du bouton et maintenir pendant 5 secondes de manière à ne pas activer les champs tactiles – pendant cette opération, les voyants blanc de l'ensemble des champs restent allumés. L'entrée dans le mode de configuration est signalée par le clignotement du voyant orange sur le champ 1 (1 clignotement – pause de 2 secondes).

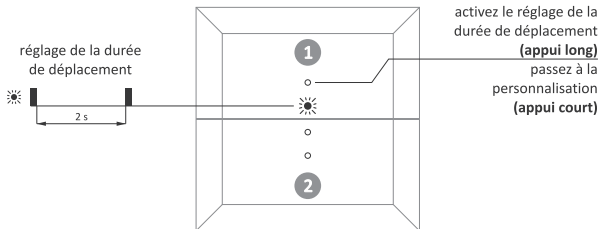

Un appui long sur le bouton 1 (jusqu'à l'allumage des deux voyants orange) permet de passer en mode de programmation de la durée de déplacement du volet roulant. Un appui court sur le bouton 1 permet de négliger l'étape de programmation de la durée de déplacement et de passer aux réglages des niveaux de luminosité.



Lorsque l'appareil se trouve en mode de configuration, il n'est pas possible de contrôler le fonctionnement du volet roulant.

Programmation de la durée de déplacement

Avant d'entrer dans le mode de programmation, placez le volet roulant en position ouverte (**Haut**). Ensuite, passez en mode de programmation de la durée de déplacement comme ci-dessus. L'action correcte sera signalée par le clignotement du voyant blanc à côté du bouton 2 (**Bas**).

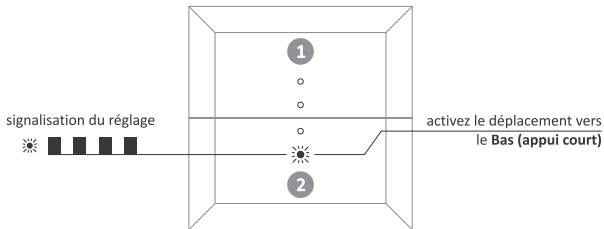

Un appui court sur le bouton 2 (**Bas**) déplace le volet roulant vers le **Bas** et active la mesure du temps de déplacement. Cette étape est signalée par l'allumage du voyant blanc en position 2 et le clignotement du voyant orange en position 2.



Lorsque le volet roulant n'est pas activé dans les 15 secondes, le contrôleur sort du mode de programmation.

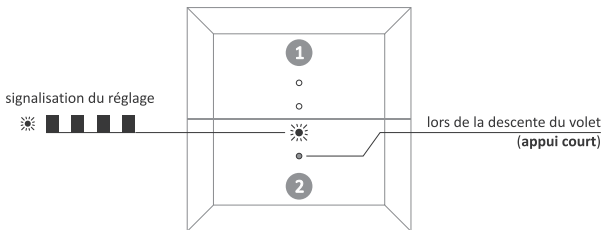

Lorsque le volet roulant descend, appuyez brièvement sur la touche 2 et passez à la mesure de la durée de déplacement vers le haut, signalée par le clignotement de la LED blanche sur le bouton 1 (**Haut**).



Lorsque le bouton n'est pas enfoncé pendant 10 minutes lors du déplacement du volet roulant (durée maxi du déplacement), le contrôleur sort du mode de programmation.

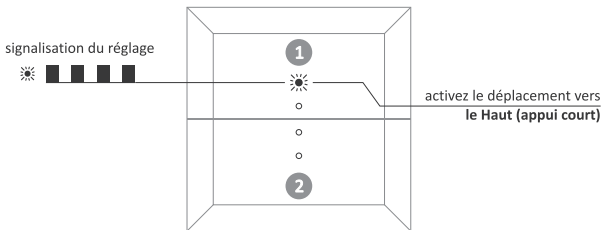

Un appui court sur le bouton 1 (**Haut**) déplace le volet roulant vers le **Haut** et démarre la mesure de la durée de déplacement vers le haut. Cette étape est signalée par l'allumage du voyant blanc du champ 1 et le clignotement du voyant orange du champ 1.



Lorsque le volet roulant n'est pas activé dans les 15 secondes, le contrôleur sort du mode de programmation.

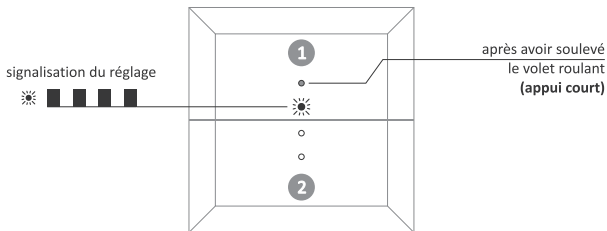

Lorsque le volet roulant atteint la position supérieure, appuyez brièvement sur le bouton 1 pour terminer le processus de programmation la durée de déplacement. Le temps de déplacement mesuré est enregistré dans la mémoire non volatile du contrôleur.



Lorsque le bouton n'est pas enfoncé pendant 10 minutes lors du déplacement du volet roulant (durée maxi du déplacement), le contrôleur sort du mode de programmation.



Lorsque l'appareil se trouve en mode de configuration, il n'est pas possible de contrôler le fonctionnement du volet roulant.

Niveau de rétroéclairage des voyants à l'état OFF

Le réglage du niveau de rétroéclairage des voyants blanc à l'état OFF (inactif lorsque la main est éloignée du voyant) est signalé par le clignotement (2 clignotements courts – 2 secondes de pause) du voyant orange du champ. Le voyant blanc du champ 1 indique le niveau de luminosité actuellement réglé. Pour changer le niveau de luminosité, appuyez et/ou maintenez enfoncé le bouton 2.



Le changement du sens de modification des valeurs des paramètres (augmentation ou diminution de l'intensité) s'effectue automatiquement 2 secondes après avoir relâché le bouton 2. Une fois la valeur maxi atteinte, l'appui suivant sur le bouton 2 commence à diminuer la valeur du réglage. Une fois la valeur mini atteinte, l'appui suivant sur le bouton 2 commence à augmenter la valeur du réglage.



Le réglage du niveau de luminosité différent à zéro permet d'assurer la fonction des boutons lumineux indiquant l'emplacement des boutons lorsqu'il fait sombre.



Après avoir réglé la valeur maxi du paramètre, le voyant blanc du champ 1 commence en plus à clignoter rapidement.

Pour valider la nouvelle valeur de réglage, appuyez longuement sur le bouton 1 jusqu'à l'allumage de l'ensemble des voyants orange. Après avoir relâché le bouton, le contrôleur passe au réglage du niveau de luminosité à l'état ON.

Voir le dessin à la page 19.

Niveau de rétroéclairage des voyants à l'état ON

Le réglage du niveau de rétroéclairage des voyants orange de l'état de la sortie (lorsque la sortie est activée) et des voyants blanc du bouton en mode ON (actif lorsque la main se trouve près du voyant) est signalé par le clignotement (3 clignotements courts – pause de 2 secondes) du voyant orange dans le champ 1. Le voyant blanc du champ 1 indique le niveau de luminosité actuellement réglé. Pour changer le niveau de luminosité, appuyez et/ou maintenez enfoncé le bouton 2.



Après avoir réglé la valeur maxi du paramètre, le voyant blanc du champ commence en plus à clignoter rapidement. Après avoir réglé la valeur mini, le voyant blanc du champ 1 commence à clignoter lentement.

Pour valider la nouvelle valeur de réglage, appuyez longuement sur le bouton jusqu'à l'allumage de l'ensemble des voyants orange. Après avoir relâché le bouton, le contrôleur sort du mode de configuration.

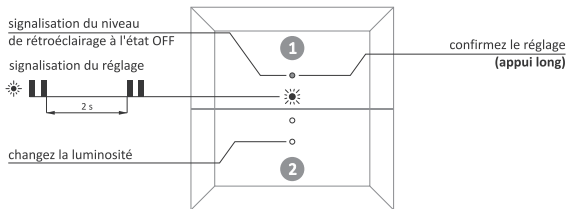

Fig. 1. Réglage du niveau de luminosité en mode OFF

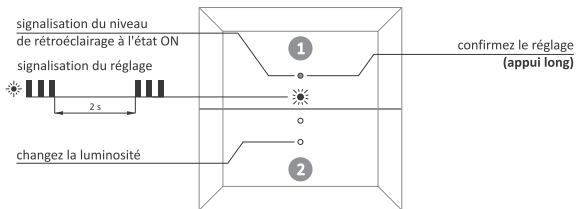

Fig. 2. Réglage du niveau de luminosité en mode ON

Données techniques

alimentation	85÷265 V AC
élément de commande	relais
commande	niveau de ligne neutre N
temps d'activation (programmable)	1 sec÷10 mn
intensité maximale admissible	
charge résistive (CA-1)	8 A/250 V CA
moteur (CA-3)	1,5 A/250 V CA
consommation	
veille	0,15 W
marche	0,8 W
température de fonctionnement	-25÷50°C
raccordement	bornes à vis 2,5 mm ²
dimensions	81×81×12 mm
pose	dans une boîte d'encastrement Ø60 mm
indice de protection	
front	IP50
arrière	IP20

Garantie

Les produits F&F bénéficient d'une garantie de 24 mois à compter de la date d'achat. Elle n'est valable qu'avec la preuve d'achat. Contactez votre vendeur ou contactez-nous directement.

Déclaration CE

F&F Filipowski sp. j. déclare que l'appareil est conforme aux exigences des directives « basse tension » LVD 2014/35/UE et sur la compatibilité électromagnétique EMC 2014/30/UE.

La déclaration de conformité CE, ainsi que les références aux normes par rapport auxquelles la conformité est déclarée, est disponible sur : www.fif.com.pl sur la sous-page du produit.

